

ФИТТИНГИ

Таблица размеров фиттингов

IDF/JIS G3447 (обжимное кольцо и резьба)			JIS G3459 (фланец)		
Размер	Внешний диаметр	Внутренний диаметр	Размер	Внешний диаметр	Внутренний диаметр
1.0S	25.4	23.0	20A	27.2	23.0
1.25S	31.8	29.4	25A	34.0	28.4
1.5S	38.1	35.7	32A	42.7	37.1
2.0S	50.8	47.8	40A	48.6	43.0
2.5S	63.5	59.5	50A	60.5	54.9
3.0S	76.3	72.3	65A	76.3	70.3
3.5S	89.1	85.1	80A	89.1	83.1
4.0S	101.6	97.6	90A	101.6	95.6
4.5S	114.3	108.3	100A	114.3	108.3

(Единицы измерения: мм)

Методы крепления

• Корректный

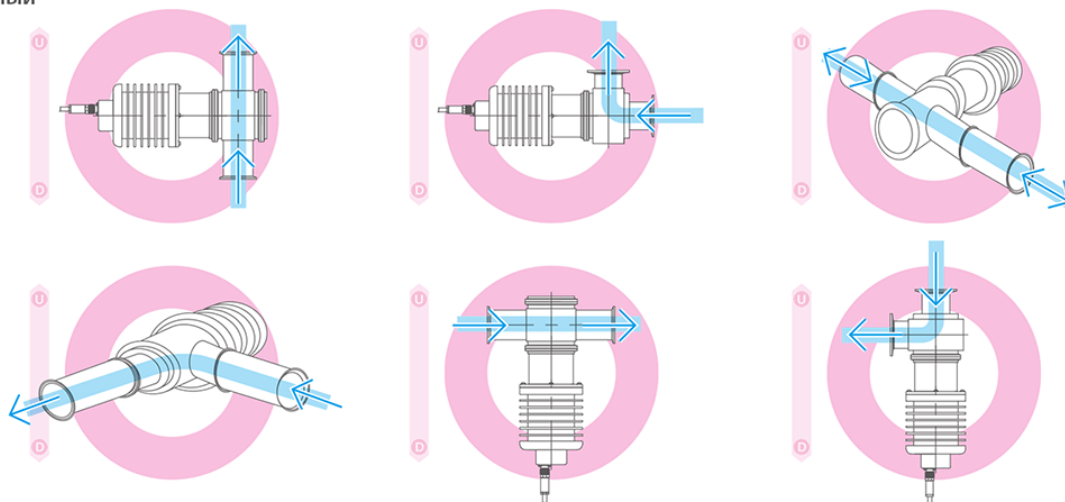

• Некорректный

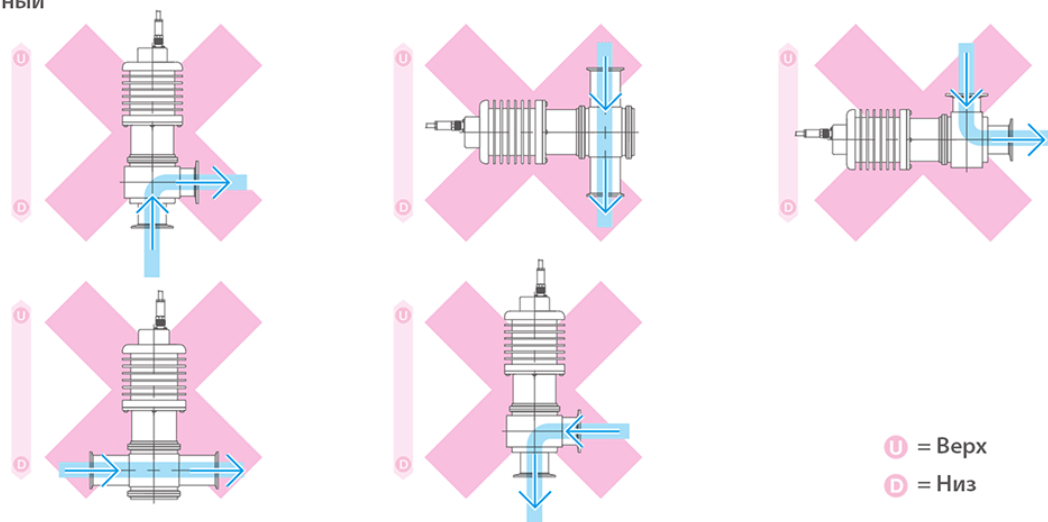

U = Верх
D = Низ

ФИТТИНГИ

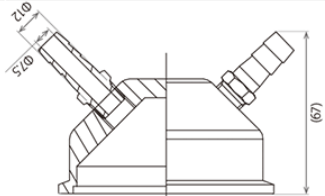
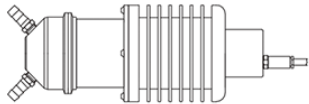
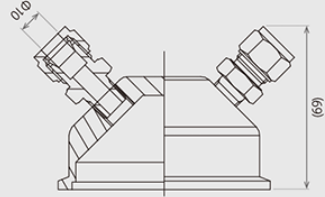
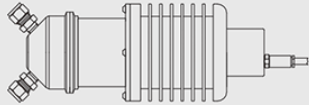
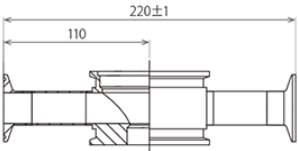
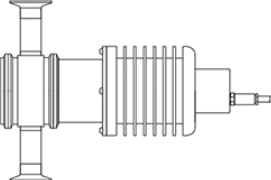
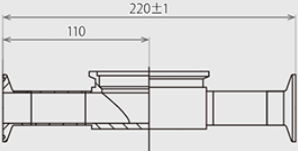
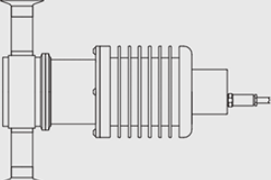
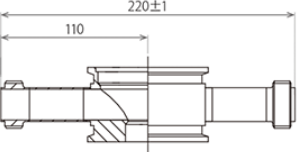
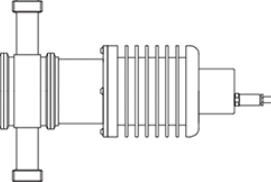
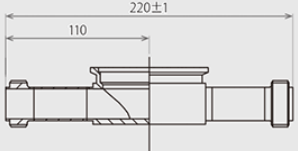
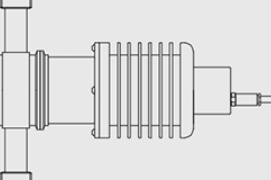
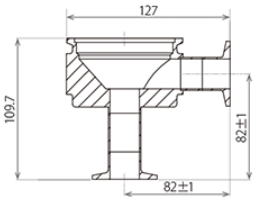
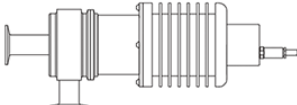
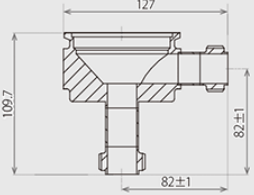
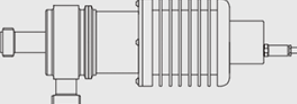
Кат. номер	Наименование	Размеры	Пример крепления	US-a
RE-67501	Шланговое соединение 12 мм			
RE-67503	DBJ 10 мм			
RE-67511	Муфта прямого типа с заглушкой, диаметр 1S			○
RE-67514	Муфта прямого типа без заглушки, диаметр 1S			
RE-67513	Резьбовое соединение прямого типа с заглушкой, диаметр 1S			○
RE-67516	Резьбовое соединение прямого типа без заглушки, диаметр 1S			
RE-67611	Муфта L-типа диаметр 1S			
RE-67613	Резьбовое соединение L-типа диаметр 1S			

* Фиттинги поставляются в наборе вместе с проточными рефрактометрами. Если Вы хотите заказать только фиттинги, пожалуйста, свяжитесь с офисом АТАГО.

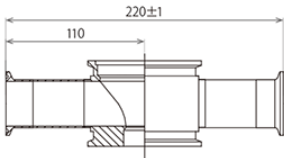
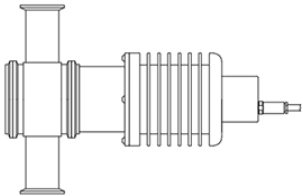
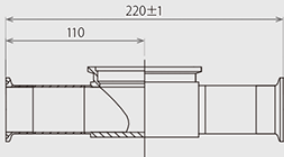
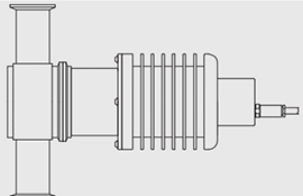
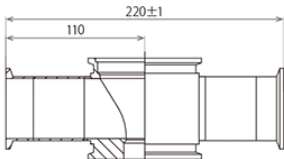
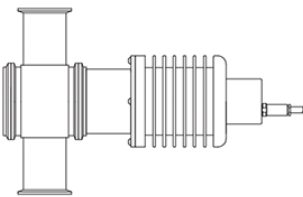
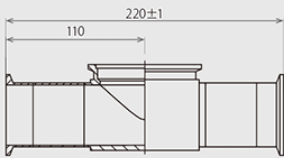
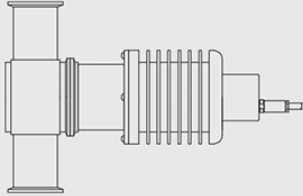
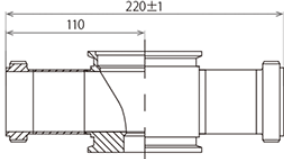
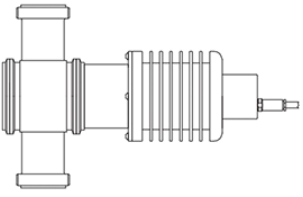
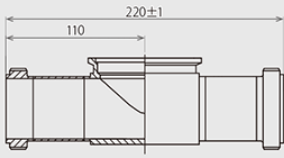
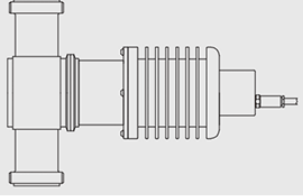
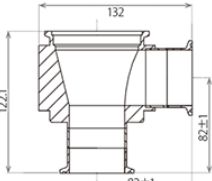
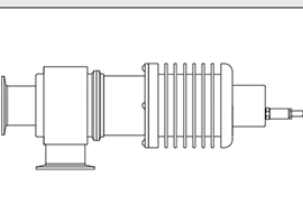
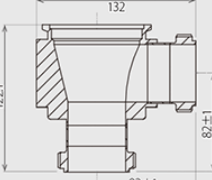
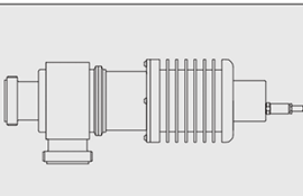
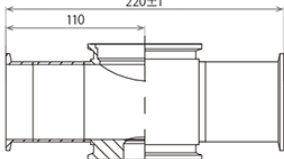
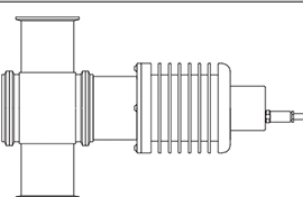
Кат. номер	Наименование	Размеры	Пример крепления	US-a
RE-67512	Муфта прямого типа с заглушкой, диаметр 1.5S			○
RE-67518	Муфта прямого типа без заглушки, диаметр 1.5S			
RE-67521	Муфта прямого типа с заглушкой, диаметр 2S			○
RE-67524	Муфта прямого типа без заглушки, диаметр 2S			
RE-67523	Резьбовое соединение прямого типа с заглушкой, диаметр 2S			○
RE-67527	Резьбовое соединение прямого типа без заглушки, диаметр 2S			
RE-67621	Муфта L-типа диаметр 2S			
RE-67623	Резьбовое соединение L-типа диаметр 2S			
RE-67622	Муфта прямого типа с заглушкой, диаметр 2.5S			

* Фиттинги поставляются в наборе вместе с проточными рефрактометрами. Если Вы хотите заказать только фиттинги, пожалуйста, свяжитесь с офисом АТАГО.

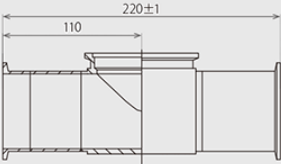
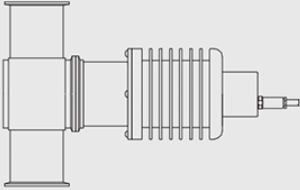
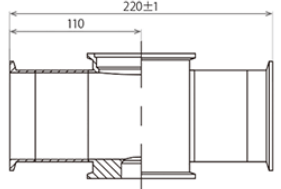
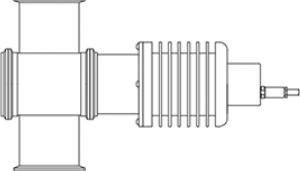
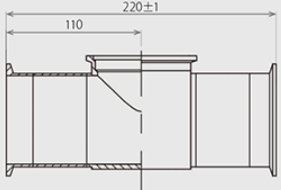
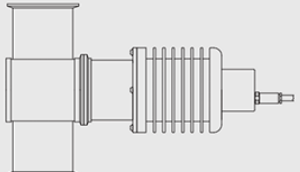
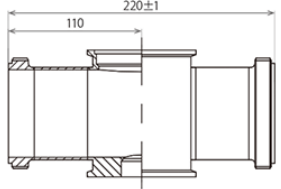
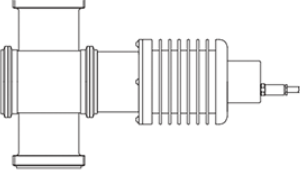
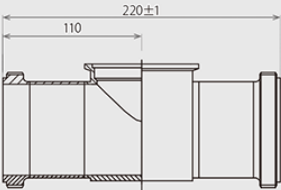
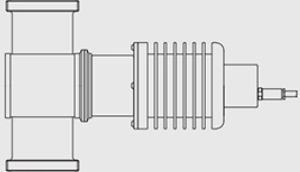
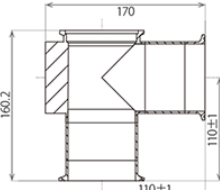
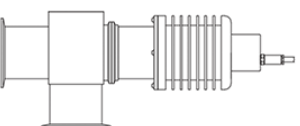
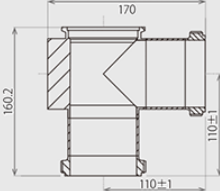
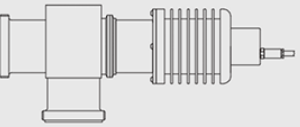
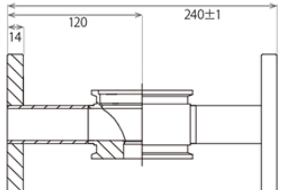
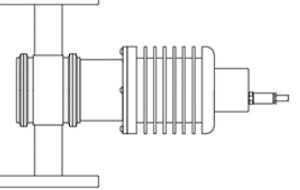
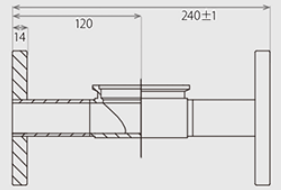
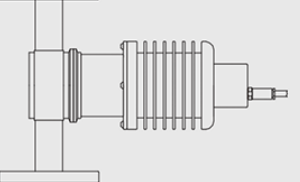
Кат. номер	Наименование	Размеры	Пример крепления	US-a
RE-67528	Муфта прямого типа без заглушки, диаметр 2.5S			
RE-67531	Муфта прямого типа с заглушкой, диаметр 3S			○
RE-67532	Муфта прямого типа без заглушки, диаметр 3S			
RE-67533	Резьбовое соединение прямого типа с заглушкой, диаметр 3S			○
RE-67534	Резьбовое соединение прямого типа без заглушки, диаметр 3S			
RE-67531	Муфта L-типа, диаметр 3S			
RE-67633	Резьбовое соединение L-типа, диаметр 3S			
RE-67670	Фланец прямого типа с заглушкой, диаметр 25A			○
RE-67673	Фланец прямого типа без заглушки, диаметр 25A			

* Фиттинги поставляются в наборе вместе с проточными рефрактометрами. Если Вы хотите заказать только фиттинги, пожалуйста, свяжитесь с офисом АТАГО.

Кат. номер	Наименование	Размеры	Пример крепления	US-a
RE-67515	Фланец прямого типа, диаметр 1.25Sx25A			○
RE-67571	Фланец L-типа, диаметр 25A			
RE-67515	Фланец L-типа, 1.25Sx25A			
RE-67574	Фланец прямого типа с заглушкой, диаметр 40A			○
RE-67575	Фланец прямого типа без заглушки, диаметр 40A			
RE-67573	Фланец L-типа, диаметр 40A			
RE-67625	Фланец L-типа, диаметр 2Sx40A			
RE-67676	Фланец прямого типа с заглушкой, диаметр 50A			○
RE-67677	Фланец прямого типа без заглушки, диаметр 50A			

* Фиттинги поставляются в наборе вместе с проточными рефрактометрами. Если Вы хотите заказать только фиттинги, пожалуйста, свяжитесь с офисом АТАГО.

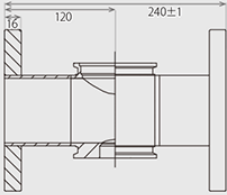
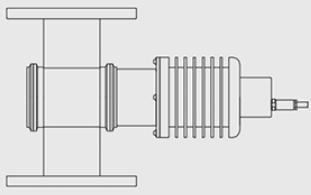
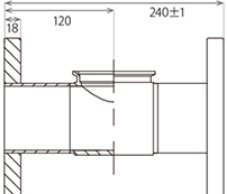
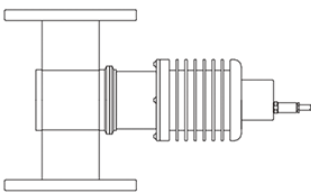
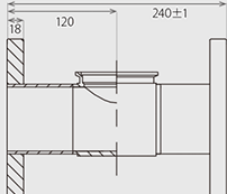
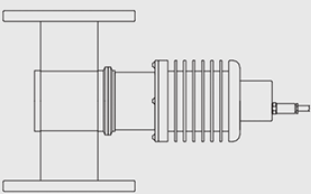
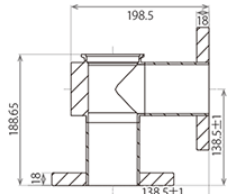
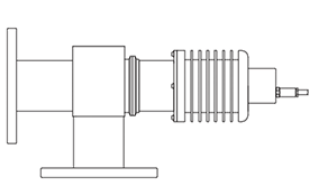
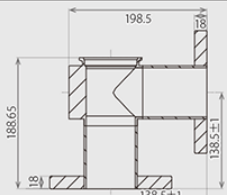
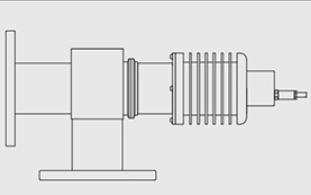
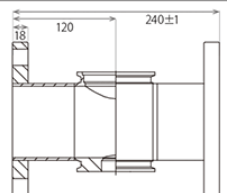
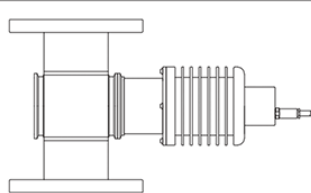
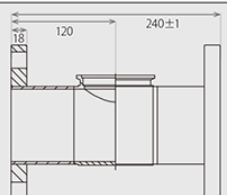
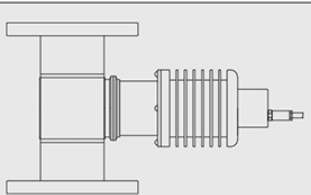
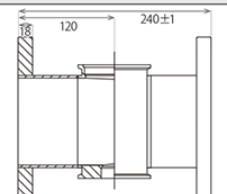
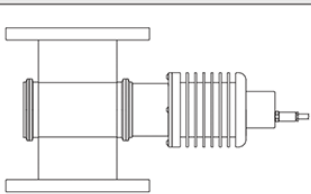
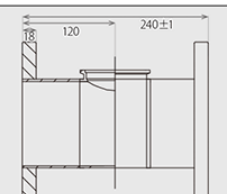
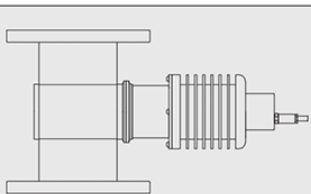
Кат. номер	Наименование	Размеры	Пример крепления	US-a
RE-67526	Фланец прямого типа с заглушкой, диаметр 65A			○
RE-67579	Фланец прямого типа без заглушки, диаметр 65A			
RE-67535	Фланец прямого типа, 3Sx65A			○
RE-67575	Фланец L-типа, диаметр 65A			
RE-67535	Фланец L-типа, 3Sx65A			
RE-67583	Фланец прямого типа с заглушкой, диаметр 80A			○
RE-67684	Фланец прямого типа без заглушки, диаметр 80A			
RE-67678	Фланец прямого типа с заглушкой, диаметр 100A			○
RE-67685	Фланец прямого типа без заглушки, диаметр 100A			

* Фиттинги поставляются в наборе вместе с проточными рефрактометрами. Если Вы хотите заказать только фиттинги, пожалуйста, свяжитесь с офисом АТАГО.